

〔基本型〕

諸元表

規格	主要部寸法 高さ*幅*控長(mm)	体積 (m ³)	参考質量 (kg)
基本型	800*1250*350	0.168	395

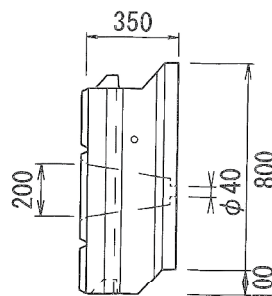
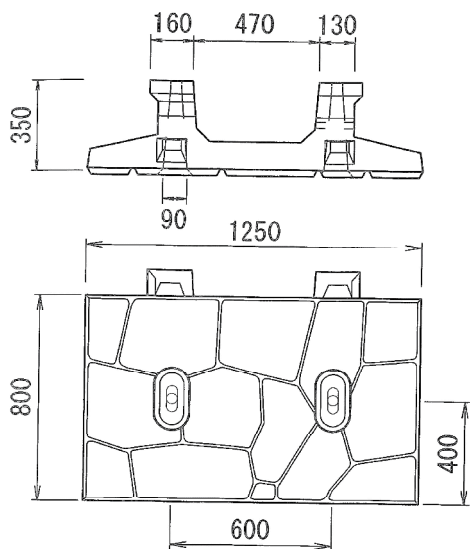

〔縦半型〕

諸元表

規格	主要部寸法 高さ*幅*控長(mm)	体積 (m ³)	参考質量 (kg)
縦半型	800*625*350	0.084	197

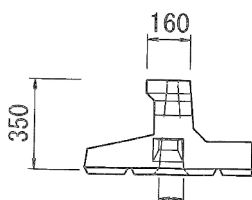

〔左縦半型〕

〔右縦半型〕

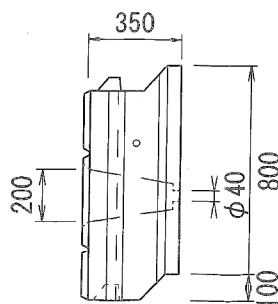
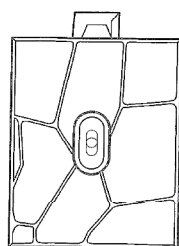
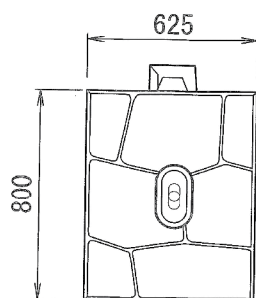

S-02

夢グリーン I

〔横半型〕

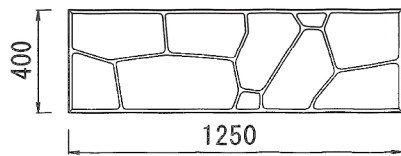
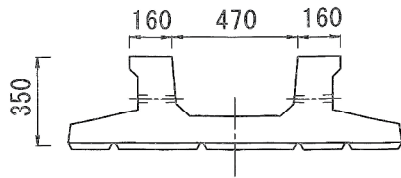

諸元表

規格	主要部寸法 高さ*幅*控長(mm)	体積 (m ³)	参考質量 (kg)
横半型	400*1250*350	0.085	200
岩着型	400*1250*350	0.083	195

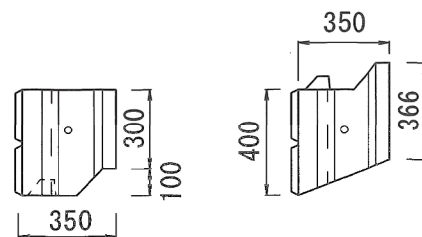

〔岩着型〕

〔1/4型〕

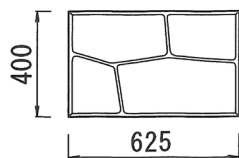
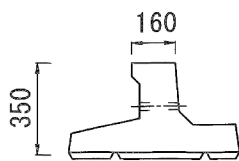

諸元表

規格	主要部寸法 高さ*幅*控長(mm)	体積 (m ³)	参考質量 (kg)
1/4型	400*625*350	0.043	100
岩着型	400*625*350	0.420	98

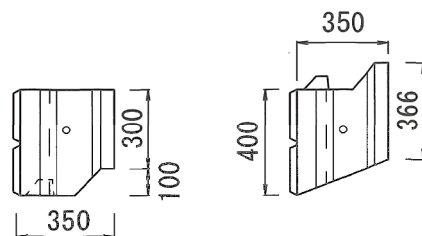

〔岩着型〕

〔基礎〕

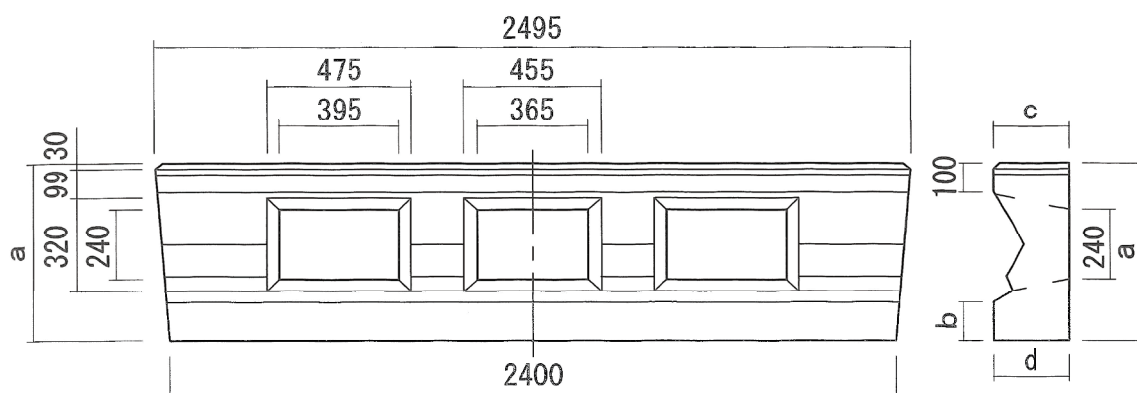

断面図

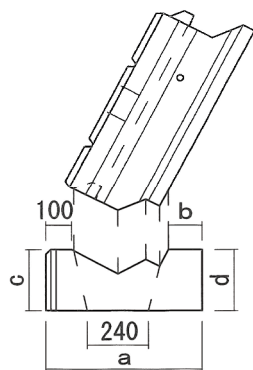

諸元表

規格	寸法(mm)				胴込量 (m ³ /個)	参考質量 (kg)
	a	b	c	d		
3分用	510	40	250	300	0.084	525
4分用	510	43	250	250	0.078	495
5分用	510	32	250	250	0.071	470
1割用	600	69	300	250	—	726

※ 参考質量は標準タイプ (L=2.5m) です。

※ 基礎長さには、3/4形・1/2形・1/4形もあります。

※ 1割基礎には開口部はありません。

注意事項

- ① ブロックの胴込量は1m²当り0.182m³です。
- ② 通常水位より上のブロックには、前面の穴へ現地発生土を詰めてご使用ください。
その際は、流出防止のため入念に突き固めてください。
- ③ カーブの場合、ブロックの開きを考慮して施工してください。
- ④ 基礎部は前面が洗堀されず、滑動ないように施工してください。
- ⑤ ブロック目地は、通常10m以内に設置してください。
- ⑥ 胴込めコンクリートは1段ごとに打設し、ブロック高さの1/2～2/3で止めてください。
ただし、最上段は最後まで打設してください。
- ⑦ 水抜きパイプは、通常2m²に1ヶ所以上施工してください。
- ⑧ 流速8m/sに適用可能。