

S - 01

環境保全型

夢グリーンⅡ45型

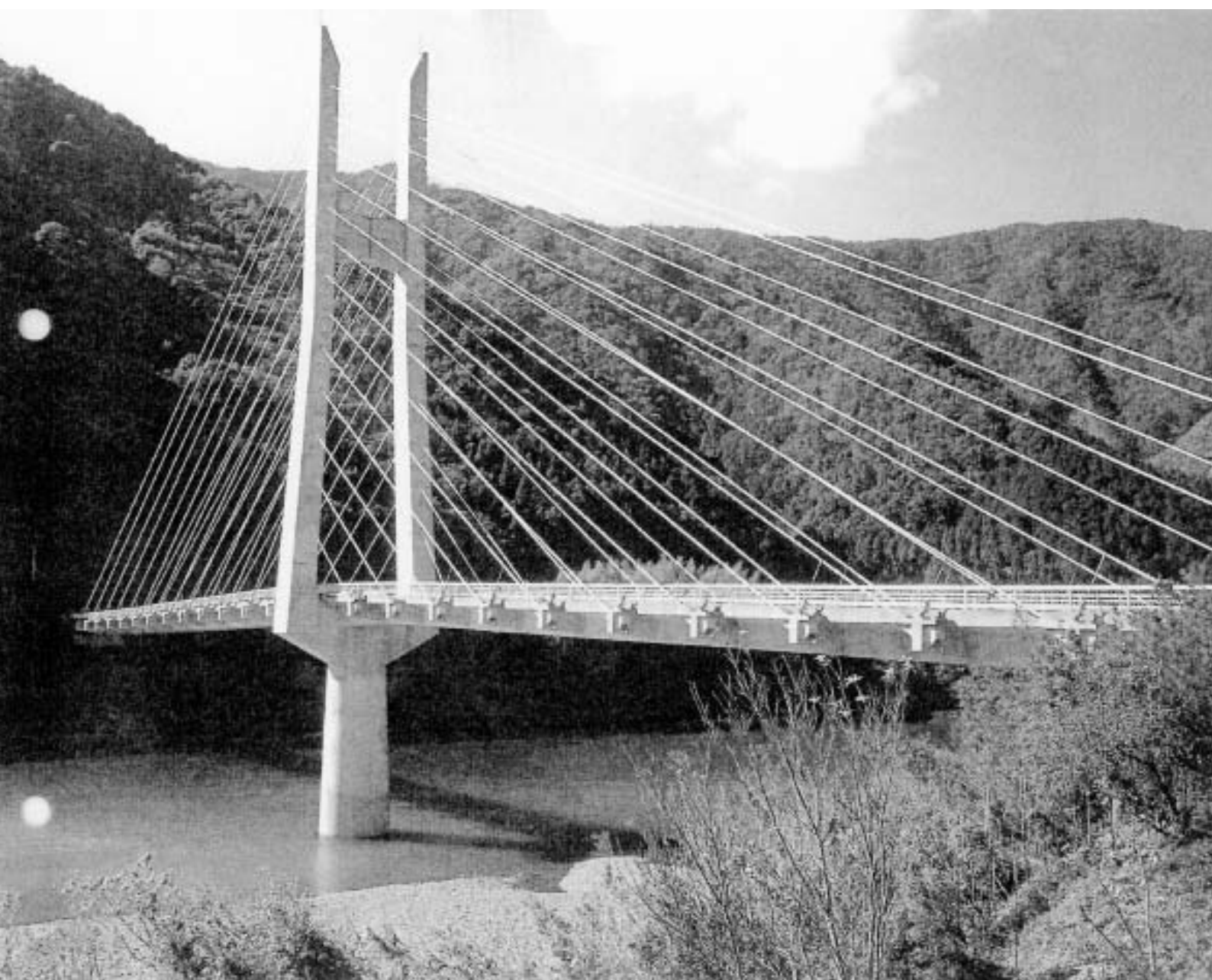

夢グリーンⅡ 45型

規格〔基本型〕

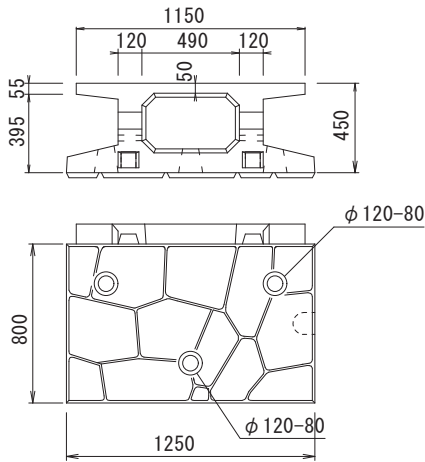

規格諸元

規格	主要部寸法 高さ×幅×控長 (mm)	体積 (m ³)	参考質量 (kg)
基本型	800×1250×450	0.241	566

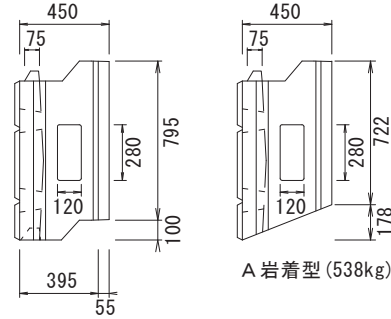

規格〔横半型〕

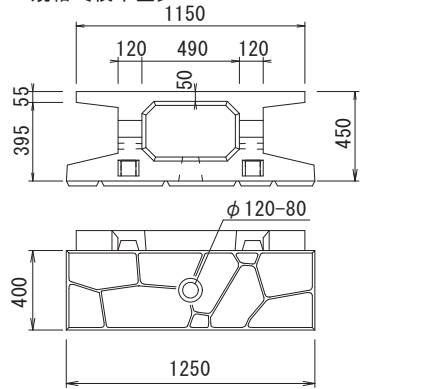

規格諸元

規格	主要部寸法 高さ×幅×控長 (mm)	体積 (m ³)	参考質量 (kg)
横半型	400×1250×450	0.122	287

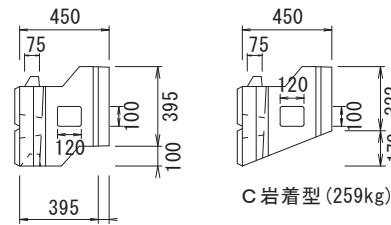

規格〔縦半型〕

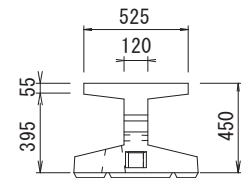

規格諸元

規格	主要部寸法 高さ×幅×控長 (mm)	体積 (m ³)	参考質量 (kg)
縦半型	800×625×450	0.112	263

〔左縦半型〕

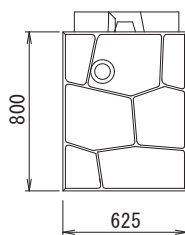

〔右縦半型〕

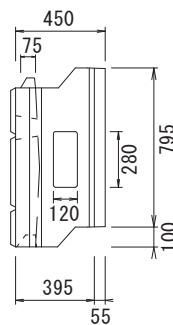
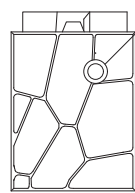

規格〔1/4型〕

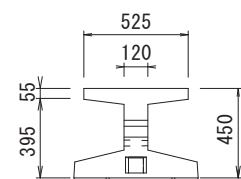

規格諸元

規格	主要部寸法 高さ×幅×控長 (mm)	体積 (m ³)	参考質量 (kg)
1/4型	400×625×450	0.057	134

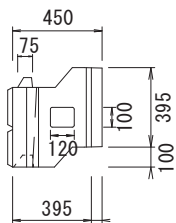
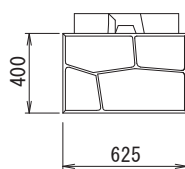

夢グリーンII 45型

規格〔基礎〕

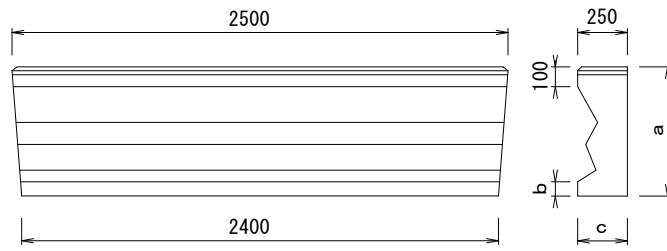

断面図

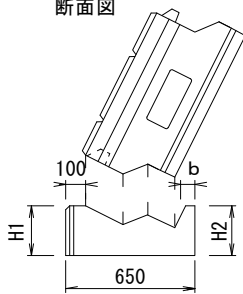

基礎寸法表

型名	寸法 (mm)			参考重量 (kg)
	H1	H2	b	
4分用	250	250	65	795
5分用	250	250	47	740
1割用	350	200	78	843

小口止ブロック

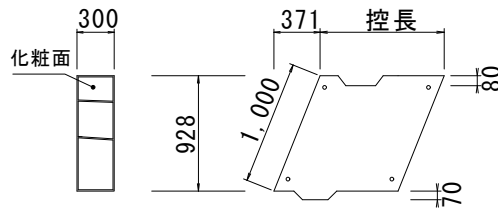

■ 寸法表

寸法単位 mm

控長	寸法	参考重量 [kg]
1000	300×1000×1000	638
1250	300×1000×1250	798
1500	300×1000×1500	958

夢Ⅱ45型展開図

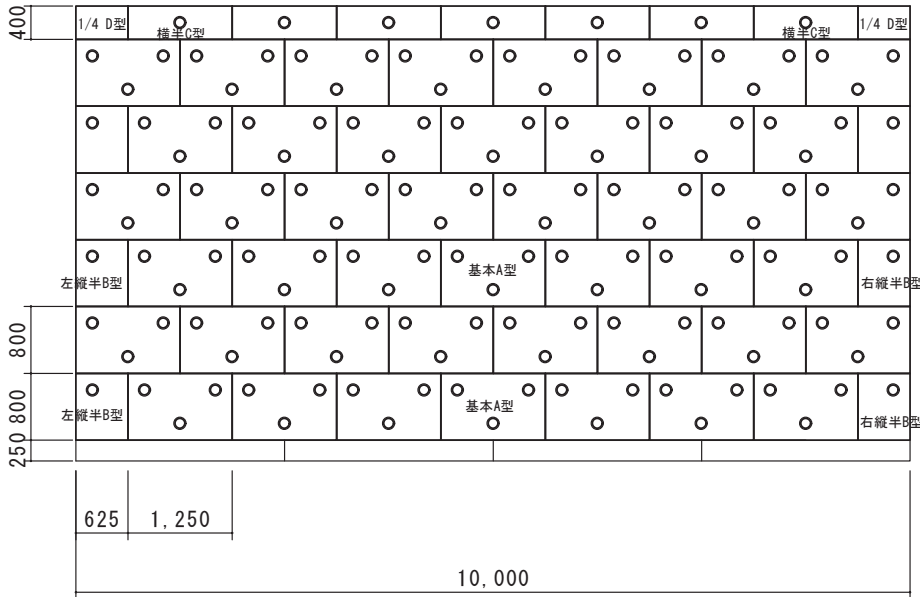

夢Ⅱ45型断面図

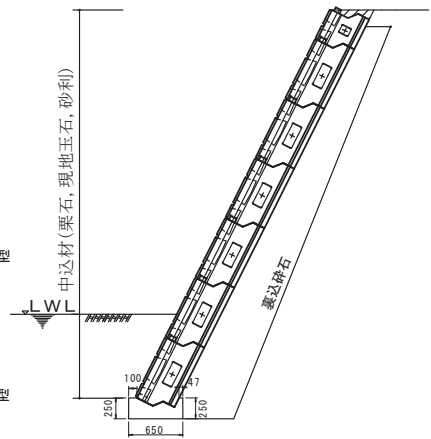

夢グリーンⅡ45型施工要領

- ※カーブがある場合は開き分を考慮して施工してください。
- ※基礎部は前面が洗堀されず、滑動しない様に施工してください。
- ※吸出し防止材は、背面のブロックとブロックの間の縦目地の開いている部分に施工してください。
また、胴込め材を下部の栗石から上部土砂に変化させる場合、栗石の上部にも敷設してください。
- ※天端コンクリート目地は10m以内に施工し、ブロックとブロックの間にくるようにしてください。
(コンクリートの収縮によるブロックのクラック防止のため、必ず守ってください。)
- ※胴込め材は、0.226 m³/m²です。
- ※胴込め材は、栗石が標準です。
- ※小口止ブロックは水平に据えた時、4分仕様です。 ブロック前面で勾配を合わせてください。

歩 掛 表

10.0㎡当たり

名 称	材 料	数 量
世 話 役		0.2人
ブロック工		0.7人
特殊作業員		0.3人
普通作業員		0.3人
夢Ⅱ45型ブロック	控え45cm	10個
ラフレコンクリート運搬	25 t	0.5日
胴込材(栗石, 現地玉石, 砂利)		2.26m ³
諸雑費率		2.0%

注 意 事 項

- ① 胴込材料は栗石5~15cm又は現地玉石、現地砂利等を使用します。
現地発生土のみの使用又は粒子の小さい砂は使用しないでください。
- ② ブロック背面の裏込砕石は十分転圧してください。
- ③ 岩着施工の場合は基本岩着製品をご使用ください。
又岩の不陸整正用として均コンクリートを打設してください。
- ④ カーブ施工時で胴込材に栗石を使用した場合は最大開き10cmまでですが 現地砂利等を使用した場合は5cmまでとし、ネット又は栗石等で前面を塞いでください。
- ⑤ 既製基礎施工の場合背面の隙間が10cm以上開く場合はモルタル等で間詰してください。

夢グリーンII 45型

